

CAMO[®]

MARKSMAN PRO SERIES



REV. 07/2024

CAMO® Edge Deck Fastening System Installation Instructions – CAMO Marksman Pro Series (Pro, Pro-X1, Pro-X2, and Pro-NB)

The CAMO Edge Deck Fastening System is easy to use for installing treated wood, hardwood, cedar, composite, or pvc deck boards. The following instructions will share the simple installation process to create a beautiful, fastener-free deck surface using the CAMO Marksman Pro series tools. It is important to note that this is a system - CAMO Edge Fasteners, CAMO Marksman Pro series tools and CAMO driver bits are engineered to work exclusively together. Using other branded tools or guides, fasteners or bits will impair performance and not produce the desired results.

Before beginning installation of your deck, you will need the following:

- CAMO Edge Fasteners
- CAMO driver bit (included with CAMO Edge Fasteners)
 - for installing grooved decking please use the CAMO "grooved board" bit (item #0345089) sold separately
- CAMO Marksman Pro series guide
- Drill (set drill speed to the highest setting for best performance)

Optional: galvanized L brackets or CAMO Exterior Screws (for the board that abuts the structure)

CAMO Marksman Pro Schematic

It is important to be familiar with the marksman pro. This tool is used to guide CAMO Edge Fasteners into the side of the deck board and down into the joist. It can be used on any 5-1/4" - 5-3/4" wide solid or grooved deck board. No pre-drilling is necessary*, and the marksman pro series tools provide automatic spacing between deck boards.

Adjusting the Tool:

The CAMO Marksman Pro series tools come with a (middle) factory setting of 5-1/2" which fits most standard size deck boards. You can adjust the width of the tool spacers from 5-1/4" to 5-3/4" to fit the boards you are using if necessary. Loosen the Thumb Dial at the rear of the tool to adjust the Spacer to fit the width of your deck boards. Once you have achieved a snug fit on the board, tighten the thumb screw to hold the position.

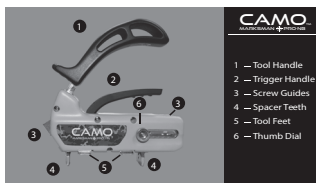

Fastening Requirements:

Always maintain a minimum distance of 1" from the board ends when fastening your deck boards.

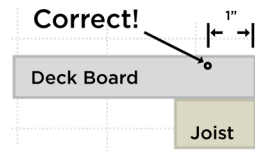

SET:



Beginning on one end of the deck board, squeeze the Trigger Handle of the Marksman Pro and set the tool over the deck board (Remember the 1" setback for board ends). Release the Trigger Handle allowing the Spacers to contract and grip the deck board. A properly adjusted tool clamps securely to the board. The Tool Feet must be flat on the surface of the board and the tool centered over the joist.

With the CAMO Marksman Pro tool in place on the deck board, push the deck board snugly against the previous board. The Spacer creates and automatic and uniform gap between the boards.

Board abutting a structure: For situations where you are unable to set the Pro tool over the board such as the board that abuts a structure or other obstruction, it may be necessary to face fasten one edge of that board. Other fastening options include using a galvanized L bracket below the deck surface when possible.

LOAD:



With the tool set on the board, place a CAMO EDGE Fastener into each of the Screw Guides on both ends of the Marksman Pro tool.

DRIVE:

Steady the Marksman Pro and start driving the EDGE screw on the outside edge of the board - running the drill at full speed throughout. **Let the screw do the work! Forcing the screw can result in mushrooming or splitting.**

The CAMO EDGE Fastener is designed to spin and auger out material for approximately 1/4" to prevent splitting. Once the screw is started, you may gently increase pressure and the screw will bite and drive home quickly. When the shoulder of the CAMO Driver Bit reaches the Screw Guide, you are finished driving the screw. The depth of drive is automatically set.

Once you have fastened the first screw on the outside edge, repeat the same drive instructions on the inside edge of the board. Continue this process down the length of the board until the entire plank is installed. Do not skip any joists.

ATTENTION:

To ensure proper performance of the CAMO Marksman Pro, it is important to regularly check the Screw Guides for deck material build-up. If material is present, use the Driver Bit to clear the Screw Guides. If you are installing IPE or other dense deck product, you will want to perform this action more frequently.

***Pre-Drill Option:** The CAMO EDGE Deck Fastening System does not require pre-drilling; however, when using CAMO EDGE screws with **capped composite decking** or stainless steel CAMO EDGE screws with **hardwood decking** such as IPE, Cumaru, Tigerwood, Ironwood, or similar deck products, we recommend pre-drilling. Please use the CAMO Pre-drill bit (item# 0345035) or you may set up your own pre-drill bit using the following instructions.

1. Use a 3/16" drill bit chucked at 2-3/8" from the tip of the bit to the drill chuck as shown below:

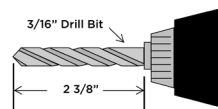

2. Place the Marksman Pro in the correct fastening position on the deck board over the joist.
3. **Using the Marksman Pro as a guide**, pre-drill both sides of the deck board.
4. Leaving the Marksman Pro in place, insert CAMO EDGE Fasteners in the Screw Guides and fasten.

To see an installation video for pre-drilling for CAMO EDGE Fasteners, view the Hardwood video in the Video Gallery on camofasteners.com

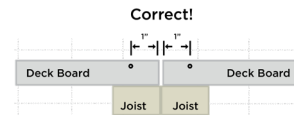
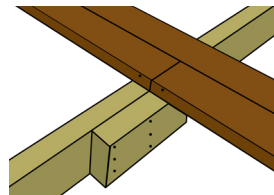

Butt Joints: Always add an additional piece of 2x4 or 2x6 joist member at all butt joint locations to allow for the 1" setback requirement at the board ends. (See fastening requirements)

45° Angle Installations: Position the Marksman Pro over the edge of the high side of the joist so that the fastener remains completely in the joist when fully driven. You may find marking the deck board where it intersects the joist useful. To do this, draw a line where they intersect and position the Marksman Pro so the middle of the Screw Guide rests over the line. Proceed to drive the screw per above instructions. Repeat this process down the length of the deck board on both edges.

To view an installation video or for more information visit camofasteners.com or contact us at (800) 968-6245.

Instrucciones de instalación del sistema de fijación de plataformas CAMO EDGE - Serie CAMO Marksman Pro (Pro, Pro-X1, Pro-X2 y Pro-NB)

El sistema de fijación para plataformas CAMO EDGE es fácil de usar para instalar madera tratada, madera dura, cedro, material compuesto o plataformas de PVC. Las siguientes instrucciones mostrarán el simple proceso de instalación para crear una superficie de plataforma hermosa y sin sujetadores utilizando las herramientas de la serie CAMO Marksman Pro. Es importante tener en cuenta que este es un sistema: los sujetadores CAMO EDGE, las herramientas de la serie CAMO Marksman Pro y las brocas CAMO están diseñadas para funcionar exclusivamente en conjunto. El uso de herramientas o guías, sujetadores o brocas de otras marcas perjudicará el rendimiento y no producirá los resultados deseados.

Antes de comenzar la instalación de la plataforma, necesitará lo siguiente:

- Sujetadores CAMO EDGE
- Broca CAMO (se incluye con los sujetadores CAMO EDGE)
- Para instalar plataformas ranuradas, utilice la broca CAMO para "placa ranurada" (artículo n.º 0345089) que se vende por separado.
- Guía de la serie CAMO Marksman Pro
- Taladro (configure el taladro en la velocidad más alta para obtener un mejor rendimiento)

Opcional: Soportes en L galvanizados o tornillos externos CAMO (para la placa que hace contacto con la estructura)

Esquema CAMO Marksman Pro

Es importante familiarizarse con el Marksman Pro. Esta herramienta se usa para guiar los sujetadores invisibles CAMO en el lateral de la placa de la plataforma y hacia abajo en la viga. Se puede usar en cualquier placa de plataforma sólida o ranurada de 5-1/4" - 5-3/4" de ancho. No es necesario perforar previamente*, ya que las herramientas de la serie Marksman Pro proporcionan un espaciado automático entre las placas de la plataforma.

Ajuste de la herramienta:

Las herramientas de la serie CAMO Marksman Pro vienen con una configuración (media) de fábrica de 5-1/2" que se adapta a la mayoría de las placas de plataforma de tamaño estándar. Si es necesario, puede ajustar el ancho de los espaciadores de la herramienta de 5-1/4" a 5-3/4" para que se adapten a las placas que utilice. Afloje la rueda de pulgar en la parte posterior de la herramienta para ajustar el espaciador y que se adapte al ancho de las placas de la plataforma. Una vez que haya logrado un ajuste perfecto de la placa, apriete el tornillo de pulgar para mantener la posición.

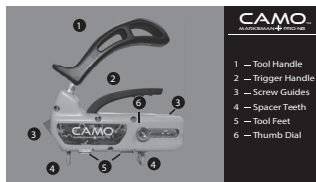

Requisitos para la sujeción:

Mantenga siempre una distancia mínima de 1" desde los extremos de las placas cuando realice la sujeción de las placas de la plataforma.

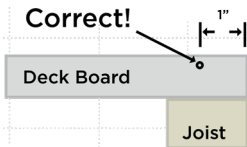

PREPARE:



Comenzando en un extremo de la placa de la plataforma, presione el mango del gatillo del Marksman Pro y coloque la herramienta sobre la placa de la plataforma. (Recuerde el retroceso de 1" para los extremos de la placa). Suelte el mango del gatillo para que los espaciadores se contraigan y sujeten la placa de la plataforma. Una herramienta ajustada correctamente se sujeta firmemente a la placa. Las patas de la herramienta deben estar planas sobre la superficie de la placa y la herramienta, centrada sobre la viga. Con la herramienta CAMO Marksman Pro en su lugar en la placa de la plataforma, empuje la placa de la plataforma con firmeza contra la placa anterior. El espaciador genera un espacio automático y uniforme entre las placas.

Placa que hace contacto con la estructura: En situaciones en las que no puede colocar la herramienta CAMO sobre la placa, como cuando la placa hace contacto con una estructura u otra obstrucción, es posible que sea necesario sujetar frontalmente un borde de esa placa. Otras opciones de fijación incluyen el uso de un soporte en L galvanizado debajo de la superficie de la plataforma cuando sea posible.

CARGA:



Con la herramienta colocada en la placa, ubique un sujetador CAMO EDGE en cada una de las guías de tornillos en ambos extremos de la herramienta Marksman Pro.

Atornille:

Fije el Marksman Pro y comience a atornillar el tornillo EDGE en el borde externo de la placa con el taladro a toda velocidad en todo momento. ¡Deje que el tornillo haga su trabajo! Forzar el tornillo puede provocar una deformación o la división.

El sujetador CAMO EDGE está diseñado para girar y barrenar el material por aproximadamente 1/4" de pulgada para evitar la división. Una vez que se inicia el atornillado, puede aumentar suavemente la presión y el tornillo morderá y se acomodará en su alojamiento con rapidez. Cuando el reborde de la broca CAMO llega a la guía del tornillo, ha terminado de colocar el tornillo. La profundidad de atornillado se establece de forma automática.

Una vez que haya ajustado el primer tornillo en el borde externo, repita las mismas instrucciones de atornillado en el borde interior de la placa. Continúe este proceso a lo largo de la placa hasta que se instale todo el tablón. No se salte ninguna viga.

ATENCIÓN:

Para garantizar un rendimiento adecuado del CAMO Marksman Pro, es importante controlar regularmente las guías de tornillos para ver la acumulación de material de la plataforma. Si hay material presente, use la broca para limpiar las guías de tornillos. Si está instalando IPE u otro producto denso para plataformas, se recomienda que realice esta acción con más frecuencia.

***Opción de perforación previa:** El sistema de fijación para plataformas CAMO EDGE no requiere perforación previa; sin embargo, al usar los tornillos CAMO EDGE con plataformas de material compuesto recubierto o los tornillos de acero inoxidable CAMO EDGE con plataformas de madera dura como IPE, Cumarú, Tigerwood, palo fierro o productos para plataforma similares, recomendamos la perforación previa. Utilice la broca de perforación previa CAMO (artículo n.º 0345035), o puede configurar su propia broca de perforación previa con las siguientes instrucciones.

1. Use una broca de 3/16" sujetada a 2-3/8" desde la punta de la broca al portabrocas como se muestra a continuación:

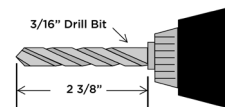

2. Coloque el Marksman Pro en la posición correcta de fijación en la placa de la plataforma sobre la viga.
3. Utilizar el Marksman Pro como guía: Taladre previamente ambos lados de la placa de la plataforma.
4. Deje el Marksman Pro en su lugar, inserte los sujetadores CAMO EDGE en las guías de los tornillos y apriételes.

Para ver un video de instalación para la perforación previa de los sujetadores CAMO EDGE, vea el video de madera dura en la Galería de videos de camofasteners.com

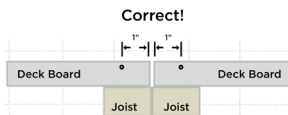
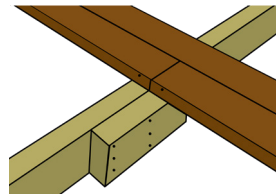

Juntas de tope: Siempre agregue una pieza adicional de viga de 2x4 o 2x6 en todas las ubicaciones de las juntas de tope para permitir el requisito de retroceso de 1" en los extremos de la placa. (Consulte los requisitos para la fijación).

Instalaciones a 45°: Coloque el Marksman Pro sobre el borde del lado alto de la viga de manera que el sujetador permanezca completamente en la viga cuando esté completamente atornillado. Puede resultarles útil marcar la placa de la plataforma donde se cruza con la viga. Para esto, dibuje una línea donde hacen intersección y coloque el Marksman Pro de modo que la mitad de la guía del tornillo descansa sobre la línea. Proceda a atornillar el tornillo según las instrucciones anteriores. Repita este proceso a lo largo de la placa de la plataforma en ambos bordes.

Para ver un video de instalación o para obtener más información, visite camofasteners.com o llámenos al (800) 968-6245.

Instructions d'installation du système de fixation de pont CAMO EDGE – CAMO Marksman Pro Series (Pro, Pro-X1, Pro-X2 and Pro-NB)

Le système de fixation de pont CAMO EDGE est facile à utiliser pour l'installation de planches de bois traité, de bois franc, de cèdre, de composite ou de pont en PVC. Les instructions suivantes partageront le processus d'installation simple pour créer une magnifique surface de pont sans fixation à l'aide des outils de la série CAMO Marksman Pro. Il est important de noter qu'il s'agit d'un système - les fixations CAMO EDGE, les outils CAMO Marksman Pro et les embouts CAMO Driver sont conçus pour fonctionner exclusivement ensemble. L'utilisation d'outils ou de guides, de pièces de fixation ou de mèches d'autres marques nuira aux performances et ne produira pas les résultats souhaités.

Avant de commencer l'installation de votre pont, vous aurez besoin des éléments suivants :

- Fixations CAMO EDGE
- Mèche pilote CAMO (fournie avec les fixations CAMO EDGE)
- Pour l'installation d'un pont rainuré, veuillez utiliser la mèche "rainurée" CAMO (article n ° 0345089) vendue séparément
- Guide des séries CAMO Marksman Pro
- Perceuse (régler la vitesse de perceuse au réglage le plus élevé pour une performance optimale)

En option : Supports en L galvanisés ou vis extérieures CAMO (pour la planche qui est accolée à la structure)

Schéma Pro CAMO Marksman

Il est important de se familiariser avec le Marksman Pro. Cet outil est utilisé pour guider les Fixation Cachées CAMO sur le côté de la planche de pont et dans la solive. Il peut être utilisé sur toute planche de pont pleine ou rainurée de 5-1/4" - 5-3/4" de large. Aucun pré-perçage n'est nécessaire, et les outils de la série Marksman Pro fournissent un espacement automatique entre les planches de pont.

Ajuster l'outil: Les outils de la série CAMO Marksman Pro sont livrés avec un réglage d'usine (intermédiaire) de 5-1/2 "qui convient à la plupart des planches de pont de taille standard. Vous pouvez ajuster la largeur des entretoises d'outil de 5-1/4" à 5-3/4" pour s'adapter aux planches que vous utilisez si nécessaire. Desserrez le cadran à l'arrière de l'outil pour régler l'entretoise à la largeur de vos planches de pont. Une fois que vous avez obtenu un bon ajustement sur la planche, serrez la vis à oreilles pour maintenir la position.

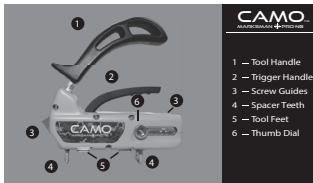

Exigences de fixation :

Toujours maintenir une distance minimale de 1" des extrémités de la planche lors de la fixation des planches de pont.

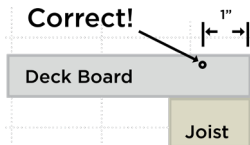

FIXATION :



En commençant à une extrémité de la planche de pont, appuyez sur la poignée de déclenchement du Marksman Pro et placez l'outil sur la planche de pont (n'oubliez pas le retrait de 1" pour les extrémités de la planche). Relâchez la poignée de déclenchement pour permettre aux entretoises de se contracter et d'adhérer au tablier. Un outil correctement ajusté se fixe solidement à la planche. Les pattes d'outils doivent être à plat sur la surface de la planche et l'outil doit être centré sur la solive.

Avec l'outil CAMO Marksman Pro en place sur la planche de pont, poussez la planche de pont contre la planche précédente. L'entretoise crée un espace automatique et uniforme entre les planches.

Lame aboutant à une structure: Dans les situations où vous ne pouvez pas placer l'outil Pro par-dessus la planche, telle la planche qui bute contre une structure ou un autre obstacle, il peut être nécessaire d'apposer une fixation sur la face d'un bord de cette planche. D'autres options de fixation comprennent l'utilisation d'un support en L galvanisé sous la surface du pont lorsque cela est possible.

CHARGEMENT:



Avec l'outil placé sur la lame, placez une fixation CAMO EDGE dans chacun des guides de vis aux deux extrémités de l'outil Marksman Pro.

VISSAGE:

Stabilisez le Marksman Pro et commencez à enfoncer la vis D'ARRÊT sur le bord extérieur de la lame en faisant tourner la perceuse à pleine vitesse. Laissez la vis faire son travail ! Forcer la vis peut entraîner une expansion ou une séparation.

Le dispositif de fixation CAMO EDGE est conçu pour tourner et creuser la matière sur environ 1/4" de pouce afin d'éviter le fendillement. Une fois que la vis est amorcée, vous pouvez augmenter doucement la pression et la vis mordra et s'enfoncera maison rapidement. Lorsque l'épaulement de l'embout conducteur CAMO atteint le guide de vis, vous avez terminé de visser la vis. La profondeur de l'enfoncement est ajustée automatiquement.

Une fois que vous avez fixé la première vis sur le bord extérieur, répétez les mêmes instructions d'installation sur le bord intérieur de la lame. Continuez ce processus sur toute la longueur de la lame jusqu'à ce que toute la lame soit installée. Ne sautez pas de solives.

MISE EN GARDE :

Pour garantir une performance optimale du CAMO Marksman Pro, il est important de vérifier régulièrement les Guides de Vis pour s'assurer qu'il n'y a pas d'accumulation de matériau de terrasse. Si du matériau est présent, utilisez le foret pour nettoyer les guides de vis. Si vous installez IPE ou un autre produit de terrasse dense, il faudra effectuer cette vérification plus fréquemment.

***Pre-Drill Option:** *Option de pré-perçage : Le système de fixation du tablier CAMO EDGE ne nécessite pas de pré-perçage; cependant, lorsque vous utilisez des vis CAMO EDGE avec des ponts en composite ou des vis en acier inoxydable CAMO EDGE avec des ponts en bois dur, tels que IPE, Cumaru, Tigerwood, Ironwood, ou des produits similaires, nous vous recommandons de pré-percer. Veuillez utiliser le foret de pré-perçage CAMO (article n ° 0345035) ou vous pouvez configurer votre propre foret de pré-perçage en suivant les instructions suivantes.

1. Utilisez une mèche de 3/16" po serrée à 2-3/8" po de l'extrémité de la mèche au mandrin comme indiqué ci-dessous :

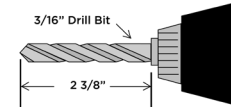

2. Placez le Marksman Pro dans la bonne position de fixation sur la planche de pont par-dessus la solive.
3. En utilisant le Marksman Pro comme guide, pré-percez les deux côtés de la planche de pont.
4. Laissez le Marksman Pro en place, insérez les fixations CAMO EDGE dans les Guides de Vis et fixez.

Pour voir une vidéo d'installation pour le pré-perçage des Fixations CAMO EDGE, regardez la vidéo **Hardwood** dans la Galerie Vidéo sur camofasteners.com

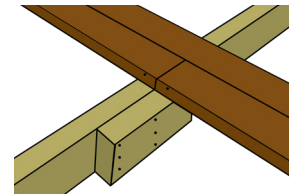

Correct!

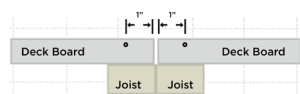

Abotages: Ajoutez toujours une pièce supplémentaire de solive de 2x4 ou 2x6 à tous les emplacements d'aboutage pour tenir compte de l'exigence de retrait de 1" aux extrémités des planches. (Voir les exigences de fixation)

Installations angle de 45°: Placez le Marksman Pro sur le bord du côté haut de la solive afin que la fixation reste entièrement dans la solive lorsqu'elle est complètement enfoncée. Vous trouverez peut-être utile de marquer la planche de pont là où elle croise la solive. Pour ce faire, tracez une ligne où elles se croisent et positionnez le Marksman Pro de façon à ce que le milieu du Guide de Vis repose sur la ligne. Enfoncez la vis selon les instructions ci-dessus. Répétez ce processus sur la longueur de la planche de pont sur les deux bords.

To view an installation video or for more information camofasteners.com or contact us at (800) 968-6245.

Instructions d'installation du système de fixation de terrasse CAMO EDGE - CAMO Marksman Pro Series (Pro, Pro-X1, Pro-X2)

Le système de fixation de terrasse CAMO EDGE est facile à utiliser pour l'installation de lames de bois traité, de bois franc, de cèdre, de composite ou de terrasse en PVC. Les instructions suivantes partageront le processus d'installation simple pour créer une magnifique surface de terrasse sans fixation à l'aide des outils de la série CAMO Marksman Pro. Il est important de noter qu'il s'agit d'un système - les fixations CAMO EDGE, les outils CAMO Marksman Pro et les embouts CAMO Driver sont conçus pour fonctionner exclusivement ensemble. L'utilisation d'outils ou de guides, de pièces de fixation ou de mèches d'autres marques nuira aux performances et ne produira pas les résultats souhaités.

Avant de commencer l'installation de votre terrasse, vous aurez besoin des éléments suivants :

- Fixations CAMO EDGE
- Mèche pilote CAMO (fournie avec les fixations CAMO EDGE)
- Pour l'installation d'une terrasse rainurée, veuillez utiliser la mèche "rainurée" CAMO (article n° 0345089) vendue séparément
- Guide des séries CAMO Marksman Pro
- Perceuse (régler la vitesse de perçage au réglage le plus élevé pour une performance optimale)

En option : Supports en L galvanisés ou vis extérieures CAMO (pour la lame qui est accolée à la structure)

Schéma Pro CAMO Marksman

Il est important de se familiariser avec le Marksman Pro. Cet outil est utilisé pour guider les Fixation Cachées CAMO sur le côté de la lame de terrasse et dans la solive. Il peut être utilisé sur toute lame de terrasse pleine ou rainurée de 5-1/4" - 5-3/4" de large. Aucun pré-perçage n'est nécessaire, et les outils de la série Marksman Pro fournissent un espacement automatique entre les lames de terrasse.

Réglage de l'outil :

Les outils de la série CAMO Marksman Pro sont livrés avec un réglage d'usine (intermédiaire) de 5-1/2" qui convient à la plupart des lames de terrasse de taille standard. Vous pouvez ajuster la largeur des entretoises d'outil de 5-1/4" à 5-3/4" pour s'adapter aux lames que vous utilisez si nécessaire. Desserrez le cadran à l'arrière de l'outil pour régler l'entretoise à la largeur de vos lames de terrasse. Une fois que vous avez obtenu un bon ajustement sur la lame, serrez la vis à oreilles pour maintenir la position.



Exigences de fixation :

Toujours maintenir une distance minimale de 1" des extrémités de la lame lors de la fixation des lames de terrasse.

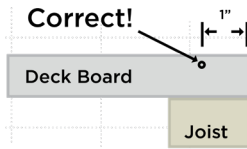

FIXATION :



En commençant à une extrémité de la lame de terrasse, appuyez sur la poignée de déclenchement du Marksman Pro et placez l'outil sur la lame de terrasse (n'oubliez pas le retrait de 1" pour les extrémités de la lame). Relâchez la poignée de

déclenchement pour permettre aux entretoises de se contracter et d'adhérer au tablier. Un outil correctement réglé se fixe solidement à la lame. Les pattes d'outils doivent être à plat sur la surface de la lame et l'outil doit être centré sur la solive.

Avec l'outil CAMO Marksman Pro en place sur la lame de terrasse, poussez la lame de terrasse contre la lame précédente. L'entretoise crée un espace automatique et uniforme entre les lames.

Lame aboutant à une structure : Dans les situations où vous ne pouvez pas placer l'outil Pro par-dessus la lame, telle la lame qui bute contre une structure ou un autre obstacle, il peut être nécessaire d'apposer une fixation sur la face d'un bord de cette lame. D'autres options de fixation comprennent l'utilisation d'un support en L galvanisé sous la surface de la terrasse lorsque cela est possible.

en L galvanisé sous la surface du pont lorsque cela est possible.

CHARGEMENT :



Avec l'outil placé sur la planche, placez une fixation CAMO EDGE dans chacun des guides de vis aux deux extrémités de l'outil Marksman Pro.

VISSAGE :

Stabilisez le Marksman Pro et commencez à enfoncer la vis D'ARRÊT sur le bord extérieur de la planche en faisant tourner la perceuse à pleine vitesse. Laissez la vis faire le travail ! Forcer la vis peut entraîner une expansion ou une séparation.

Le dispositif de fixation CAMO EDGE est conçu pour tourner et creuser la matière sur environ 1/4 de pouce afin d'éviter le fendillement. Une fois que la vis est amorcée, vous pouvez augmenter doucement la pression et la vis mordra et s'enfoncera maison rapidement. Lorsque l'épaulement de l'embout conducteur CAMO atteint le guide de vis, vous avez terminé de visser la vis. La profondeur de l'enfoncement est ajustée automatiquement.

Une fois que vous avez fixé la première vis sur le bord extérieur, répétez les mêmes instructions d'installation sur le bord intérieur de la planche. Continuez ce processus sur toute la longueur de la planche jusqu'à ce que toute la planche soit installée. N'omettez pas de solives.

ATTENTION :

Pour garantir une performance optimale du CAMO Marksman Pro, il est important de vérifier régulièrement les Guides de Vis pour s'assurer qu'il n'y a pas d'accumulation de matériau de pont. Si du matériau est présent, utilisez le foret pour nettoyer les guides de vis. Si vous installez IPE ou un autre produit de pont dense, il faudra effectuer cette vérification plus fréquemment.

***Pre-Drill Option :** *Option de pré-perçage : Le système de fixation du tablier CAMO EDGE ne nécessite pas de pré-perçage; cependant, lorsque vous utilisez des vis CAMO EDGE avec des ponts en composite ou des vis en acier inoxydable CAMO EDGE avec des ponts en bois dur, tels que IPE, Cumaru, Tigerwood, Ironwood, ou des produits similaires, nous vous recommandons de pré-percer. Veuillez utiliser le foret de pré-perçage CAMO (article n° 0345035) ou vous pouvez configurer votre propre foret de pré-perçage en suivant les instructions suivantes.

1. Utilisez une mèche de 3/16" po serrée à 2-3/8" po de l'extrémité de la mèche au mandrin comme indiqué ci-dessous :

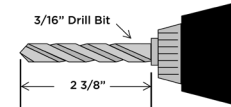

2. Placez le Marksman Pro dans la bonne position de fixation sur la planche de pont par-dessus la solive.
3. En utilisant le Marksman Pro comme guide, pré-percez les deux côtés de la planche de pont.
4. Laissez le Marksman Pro en place, insérez les fixations CAMO EDGE dans les Guides de Vis et fixez.

Pour voir une vidéo d'installation pour le pré-perçage des Fixations CAMO EDGE, regardez la vidéo **Hardwood** dans la Galerie Vidéo sur camofasteners.com

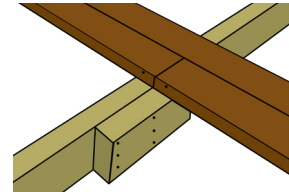

Correct!

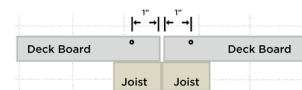

Aboutages : Ajoutez toujours une pièce supplémentaire de solive de 2x4 ou 2x6 à tous les emplacements d'aboutage pour tenir compte de l'exigence de retrait de 1" aux extrémités des planches. (Voir les exigences de fixation)

Installations angle de 45° : Placez le Marksman Pro sur le bord du côté haut de la solive afin que la fixation reste entièrement dans la solive lorsqu'elle est complètement enfoncée. Vous trouverez peut-être utile de marquer la planche de pont là où elle croise la solive. Pour ce faire, tracez une ligne où elles se croisent et positionnez le Marksman Pro de façon à ce que le milieu du Guide de Vis repose sur la ligne. Enfoncez la vis selon les instructions ci-dessus. Répétez ce processus sur la longueur de la planche de pont sur les deux bords.

To view an installation video or for more information visit camofasteners.com or contact us at (800) 968-6245.

Monteringsanvisning för CAMO EDGE däckmonteringssystem - CAMO Marksman Pro Serie (Pro, Pro-X1, Pro-X2 och Pro-NB)

CAMO EDGE Däckmonteringssystem är enkelt att använda för att installera behandlad trä, lövträ, cederträ, komposit eller PVC-däckskivor. Följande instruktioner redovisar den enkla installationsprocessen för att skapa en vacker, fästfri däckyta med hjälp av verktyg från CAMO Marksman Pro-serien. Det är viktigt att notera att detta är ett system - CAMO EDGE-fästen, CAMO Marksman Pro-serieverktyg och CAMO-drivbitar är utformade för att uteslutande fungera tillsammans. Användning av verktyg, guider, fästen eller delar från andra märken kommer att försämra prestanda och inte producera önskade resultat.

Innan du börjar installera ditt däck behöver du följande:

- CAMO EDGE-fästen
- CAMO drivbit (ingår med CAMO EDGE fästen)
- För att installera räfflat däck, använd CAMO "spårbräda" (artikel #0345089) som säljs separat
- Guide för CAMO Marksman Pro-serien
- Borr (sätt borrhastigheten till den högsta inställningen för bästa prestanda)

Valfritt: Galvaniserade L-fästen eller CAMO-ytterskruvar (för brädet som ligger mot strukturen)

CAMO Marksman Pro Schematic:

Det är viktigt att bekanta sig med Marksman Pro. Verktyget används för att styra dolda CAMO-fästen i sidan av däckbrädet och ner i bjälken. Den kan användas på vilken 5-1/4" - 5-3/4" bred solid eller spärig däckbräda som helst. Ingen förborrning behövs, och Marksman Pro-seriens verktyg ger automatiska avstånd mellan däckbrädor.

Justera verktyget:

Verktygen från CAMO Marksman Pro-serien kommer med en (medel) fabriksinställning på 5-1/4" vilket passar de flesta standarddäckskivor. Om du behöver kan du justera verktygsavståndens bredd från 5-1/4" till 5-3/4" för att passa de brädor du använder. Lossa tumknappen på baksidan av verktyget för att justera avståndet för att passa bredden på dina däckskivor. När du har uppnått en bra passform på brädet, dra åt tumskruven för att hålla positionen.



Fästkrav:

Håll alltid ett minimumavstånd på 1" från brädets ände när du fäster dina däckskivor.

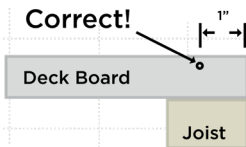

UPPSÄTTNING:



Börja i den ena änden av däckbrädet, tryck ner Marksman Pro triggerhandtaget och ställ in verktyget över däckbrädet (Kom ihåg 1" backslag för brädändar). Släpp triggerhandtaget så att Spacers kan komma i kontakt och ta tag i däckbrädet. Ett korrekt justerat verktyg klämmer fast

säkert på brädet. Verktygsfötterna måste vara platta på brädytan och verktyget centrerat över sträckan.

När du har CAMO Marksman Pro-verktyget på plats på däckbrädet, tryck däckbrädet mot föregående bräda. Spacer skapar ett automatiskt och enhetligt gap mellan brädorna.

Bräda ansluter sig till en struktur: I lägen där du inte kan ställa in Pro-verktyget över brädet, tex. när en bräda ligger mot en struktur eller annan obstruktion, kan det vara nödvändigt att vända den ena kanten på det brädet. Andra alternativ inkluderar att använda en galvaniserad L-konsol under däckytan när det är möjligt.

LADDNING:



Med verktyget på brädet, placera ett CAMO EDGE-fäste i var och en av skruvledarna i båda ändarna av Marksman Pro-verktyget.

ENHET:

Ha Marksman Pro stadig och börja köra EDGE-skraven på utsidan av brädet genom att köra borsten på full hastighet under tiden. Låt skruven göra arbetet! Att forcera skruven kan resultera i svampning eller splittring.

CAMO EDGE-fästet är utformat för att spinna och skruva ut material i ca 1/4" tum för att förhindra splittring. När skruven är igång kan du försiktigt öka trycket och skruven kommer att fästa och skruva snabbt. När axeln på CAMO-drivbiten når skruvguiden, är du färdig med att köra skruven. Drifts djupet ställs in automatiskt.

När du har fäst den första skruven på ytterkanten, upprepa samma drivanvisningar på insidan av brädan. Fortsätt denna process längs brädans längd tills hela planken är installerad. Hoppa inte över några balkar.

OBS:

För att säkerställa korrekt utförande av CAMO Marksman Pro är det viktigt att regelbundet kontrollera skruvguiderna för däckmaterialuppyggnad. Om det finns material, använd drivrutinsbiten för att rensa skruvguiderna. Om du installerar IPE eller annan tät däckprodukt, bör du utföra denna åtgärd oftare.

***Förborrningalternativ:** CAMO EDGE Däckmonteringssystem behöver ingen förborrning; men vid användning av CAMO EDGE-skravar med kapslad kompositplattform eller CAMO EDGE-skravar i rostfritt stål med lövträ såsom IPE, Cumaru, Tigerwood, Ironwood eller liknande däckprodukter, rekommenderar vi dock förborrning. Vänligen använd CAMO-borrbiten (artikel #0345035) eller ställ in din egna förborrning genom att använda följande instruktioner.

1. Använd en 3/16" borrhastspänd vid 2-3/8" från bitens spets till borrhakken enligt bilden nedan:

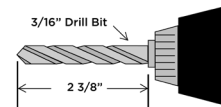

2. Placera Marksman Pro i rätt fästläge på däckbrädet över bältet.
3. Genom att använda Marksman Pro som guide, förborra båda sidor av däckbrädet.
4. Lämna Marksman Pro på plats, sätt in CAMO EDGE-fästen i skruvledningarna och fäst.

För att se en installationsvideo för förborrning för CAMO EDGE-fästen, se videon "Hardwood" i videogalleriet på camofasteners.com

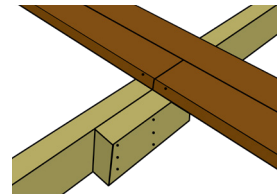

Correct!

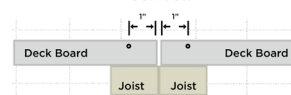

Aboutages: Stumfogar: Lägg alltid till en extra bit 2x4 eller 2x6 bjälkmedlem på alla stumfogplatser för att möjliggöra 1" backslagskravet i brädändan. (Se festsättningskrav)

45° vinkelinstallation: Placera Marksman Pro över kanten på bjälkens höga sida så att fästet förblir helt i bjälken när den är fullt driven. Det kan hända att det är användbart att märka däckbrädet där det korsar bjälken. För att göra detta, rita en linje där de korsar varandra och placera Marksman Pro så att mitten av skruvguiden ligger över linjen. Fortsätt att driva skruven enligt ovanstående instruktioner. Upprepa denna process längs med längden på däckbrädet på båda kanten.

För att se en installationsvideo eller för mer inform besök camofasteners.com eller kontakta oss på (800) 968-6245.

CAMO EDGE Deck Fastening System asennusohjeet - CAMO Marksman Pro -sarja (Pro, Pro-X1, Pro-X2 and Pro-NB)

CAMO EDGE Deck Fastening System on helppo käyttää puun käsittelyyn, lehtipuun, setrin komposiitti- tai PVC -levyjien asentamiseen. Seuraavat ohjeet selittävät yksinkertaisen asennusprosessin, jotta CAMO Marksman Pro -työkaluilla voidaan luoda kaunis, kiinnikkeistä vapaa pinta. On tärkeää huomata, että kyseessä on työkaluasetti - CAMO EDGE Kiinnikkeet, CAMO Marksman Pro -sarjan työkalut ja CAMO Driver Bitit ovat suunniteltu toimimaan yksinomaan toistensa kanssa. Muiden brändien tai ohjeiden, kiinnittimien tai terien käyttäminen heikentää tuotteiden suorituskykyä eivätkä tuota haluttua lopputulosta.

Ennen asennuksen aloittamista tarvitset seuraavat työkalut:

- CAMO EDGE Kiinnikkeet
- CAMO Driver terä (sisältyy CAMO EDGE Kiinnikkeisiin)
- Käytä CAMO "grooved board" uraohjaus terää (tuote #0345089) urakiinnikkeen asentamiseen. Tuote myydään erikseen
- CAMO Marksman Pro -sarjan käyttöohje
- Pora (asetta porausnopeus korkeimpaan asetukseen parhaan mahdollisen tuloksen saavuttamiseksi).

Valinnainen: Galvanoituid L -kiinnikkeet tai CAMO exterior -ruuvit (työtä paikallaan pitävää lautaa varten)

CAMO Marksman Pro -kaavio:

On tärkeää tuntea Marksman Pro -työkalu. Tätä työkalua käytetään ohjaamaan CAMO Edge Fasteners -kiinnittimiä levyn kylkeen ja sen yhtymäkohtaan. Sitä voidaan käyttää missä tahansa 5-1/4" - 5-3/4" leveässä kiinteässä tai uritetussa laudassa. Esiporausta ei tarvita*, ja Marksman Pro -sarjan työkalut tarjoavat automaattiset spacerit laudan välillä.

Työkalun säätäminen:

CAMO Marksman Pro -sarjan työkalut tulevat (standardi) 14cm (5 1/2") tehdasasetuksella, joka sopii useimpiin standardikokoisiin lautoihin. Voit tarvittaessa säätää työkalun spaceria 5 1/4" - 5 3/4" iin sopimaan käyttämiisi lautoihin. Löysää työkalun takaosassa olevaa Thumb Dial -välisinta säätääksesi spacerin tiheyttä sopimaan puulaudan leveyden mukaan. Kun olet säätänyt työkalun istuvuuden sopimaan lautaan, kiristä kiinnike ruuvien paikalla pitämiseen.

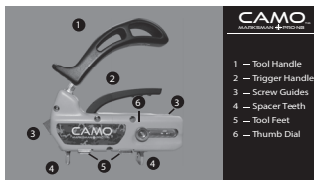

Kiinnitysvaatimukset:

Varmista aina, että etäisyys puulaudasta on vähintään 2,5cm (1") kun kiinnität levyn.

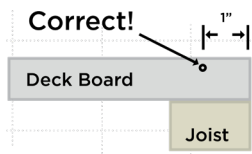

SARJA:



työkalu kiinnittyy alustaan tukevasti. Työkalun pidikkeiden tulee olla tasaisesti laudan pinnalla ja työkalu keskitettynä tukipuun päällä.

Kun CAMO Marksman Pro -työkalu on asetettu paikalleen, työnnä puulautaa tiukasti edellistä levyä vasten. Spacer luo automaattisesti yhtenäiset välit lautoihin.

Rakennelman viereen tuleva puulauta: Tilanteissa joissa Pro -työkalua on mahdoton kiinnittää suoraan laudan päälle, kuten rakennelman tukipuun tai muiden erikoisten levyjen päälle, saattaa ruuvien kiinnitys laudan toiseen reunaan olla tarpeellista. Muita kiinnitysvaihtoehtoja ovat galvanoituj L-kannattimien käyttö laudan alla jos mahdollista

TÄYTTÖ:



Kun työkalu on asetettu laudalle, aseta CAMO EDGE -kiinnitin kumpaankin Marksman Pro -työkalun ruuviohjaimeen.

Varmista Marksman Pro ja aloita EDGE -ruuvien poraaminen laudan ulkoreunalta poran korkeimmalla nopeudella. Anna ruuvien tehdä työ! Ruuvien pakottaminen laudan sisään voi johtaa laudan rikkoutumiseen. CAMO EDGE -kiinnitin on suunniteltu pyörittämään ja kairoamaan materiaalia noin 0.6cm (1/4 inch) syvyyteen halkeamisen estämiseksi. Kun ruuvi aloittaa kiinnittymisen voit kevyesti koventaa painetta, ruuvi ottaa laudasta kiinni ja porautuu paikalle. Kun CAMO -ohjainbitti saavuttaa ruuviohjaimen, on ruuvaaminen valmis. Porausrypyys on automaattisesti asetettu.

Kun olet kiinnittänyt ensimmäisen ruuvien laudan ulkoreunalle, toista sama laudan sisäpuolella. Jatka samalla tavalla kunnes koko lauta on asennettu. Älä jätä yhtään tukipuuta asentamatta.

Huomio:

CAMO Marksman Pro -työkalun erinomaisen suorituskyvyn ylläpitämiseksi on tärkeää tarkistaa ruuviohjaimet säännöllisesti purujen kerääntyminen vuoksi. Jos purua esiintyy, tyhjennän ruuviputket Driver terällä. Jos asennat IPE:tä tai muuta tiheämpään materiaalia, puhdista ruuviohjaimet useammin.

***Esiporausvaihtoehto:** The CAMO EDGE Deck kiinnitys systeemi ei vaadi esiporausta; kuitenkin jos käytät CAMO EDGE -ruuveja korkittujen komposiittilautojen tai ruostumattoman teräksen kanssa, CAMO EDGE -ruuvit joissa on kovaa puuta kuten IPE:tä, Cumarua, Tigerwoodia, Ironwoodia tai vastaavia tuotteita, suosittelme esiporausta. Käytä CAMO -poraa (tuote# 345035) tai aseta eriporaus itse seuraavien ohjeiden mukaan.

1. Käytä 0.5cm (3/16") porauskruunua kiinnitettynä 6cm (2-3/8") pituiseksi poran teräksi kärjestä porauskampaan alla esitetyn kuvan tavoin:

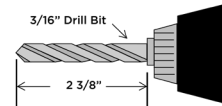

2. Aseta Marksman Pro oikeaan kiinnitysasentoon laudalle tukipuuden päälle.
3. Marksman Pro -työkalua ohjattavana pitäen, esiporaa laudan kummatkin puolet.
4. Jätä Marksman Pro -työkalu paikalleen, aseta CAMO EDGE -kiinnikkeet ruuviohjaimiin ja lukitse.

Jos haluat nähdä asennusvideon esiporausesta CAMO EDGE -kiinnikkeillä, katso **Hardwood** -video videogalleriasta osoitteessa camofasteners.com.

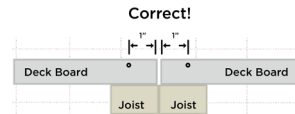
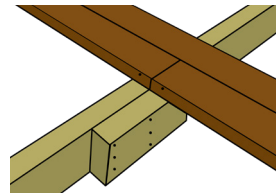

Ristiliitokset: Lisää aina 2x4 tai 2x6 tukipala yhdistelmäliitosten kohdalle, jotta 1" n tilat ovat mahdolliset laudan päihin. (Katso kiinnitysvaatimukset)

45° kulman asennus: Aseta Marksman Pro -työkalu tukipuun reunan yläpuolelle niin, että kiinnitin pysyy vasassa kiinni työkalua käytettäessä. Saatat löytää laudan merkkäamisen tukipuuden leikkauskohdilta hyödylliseksi. Tämän tekemiseksi piirrä viiva kohtaan missä lauta ja tukipuu kohtaavat ja aseta Marksman Pro -työkalu niin, että ruuviohjaimen keskiosa lepää viivan päällä. Jatka ruuvien poraaminen yllämainittujen ohjeiden mukaisesti. Toista tämä prosessi koko laudan pituudelta kummaltakin puolelta.

Asennusvideo sekä lisätietoja löytyy osoitteest camofasteners.com tai ottamalla yhteyttä numeroon (800) 968-6245.

CAMO EDGE DECK FASTENING SYSTEM MONTERINGSVEILEDNING – CAMO MARKSMAN PRO

CAMO EDGE FASSTENING SYSTEM er enkelt å bruke på terrassebord av behandlet treverk, hardwood, sedar, kompositt og PVC. Monteringsveiledningen viser deg hvor enkelt du kan få en vakker, skruerfri terrasse med bruk av CAMO Marksman Pro.

Det er viktig å vite at dette er et innfestingssystem; CAMO Freseskruer For Kantinnfesting, CAMO Marksmann og EDGE skrumaler, samt CAMO Bits er utviklet for å fungere sammen. Ved å bruke verktøy, verktøydelar og materiell av andre merker forringes kvaliteten og man vil ikke oppnå det ønskede resultatet.

Før du begynner monteringen av terrassebord, sørg for å ha følgende for hånden:

- CAMO Freseskruer For Kantinnfesting
- CAMO Marksman PRO (Skrumal)
- CAMO Bits (er inkludert i esken med CAMO Freseskruer For Kantinnfesting. CAMO Bits for Terrassebord Med Not er tilgjengelig separat)
- Drill (stilles på høyeste hastighet eller max effekt)
- Alternativt: L-kneker eller 63,5mm x #7 trimhode premium CAMO Terrasseskrur for utvendig bruk (for bord mot vegg)

CAMO MARKSMAN PRO SKJEMATISK

Det er viktig å være kjent med Marksman Pro. Dette verktøyet brukes til å lede CAMO Freseskruer For Kantinnfesting inn i siden av terrassebordet og inn i gulvbjelken. Den kan brukes med et hvilken som helst 83mm – 148mm bredt kompakt terrassebord. Ingen forhåndsborring er nødvendig*, og Marksman Pro gir automatisk 1,6mm, 3,2mm eller 5mm avstand mellom dekkbordene.



- CAMO**
MONTERINGSVEILEDNING
- 1 – Verktøyhåndtak
 - 2 – Utløserhåndtak
 - 3 – CAMO Bit
 - 4 – Skrueløder
 - 5 – Avstandsstykke
 - 6 – Vinkeløtter
 - 7 – Tommeskive

JUSTERE VERKTØYET:



Tilpass CAMO Marksman Pro til terrassebordet du skal bruke. Løse vingemutteren bak på skrumalen for å justere Avstandsstykket etter bredden på dine terrassebord.

STARTBORD MOT KONSTRUKSJON

Begynn leggingen av din nye terrasse med å plassere startbordet der du ønsker det skal ligge. Dersom startbordet legges inntil husvegg eller annen konstruksjon kan det være nødvendig å bruke synlige skruer (se

fremgangsmåte under). Dersom dette er nødvendig, anbefaler vi å bruke 63,5mm x #7 CAMO Premium Trim Skrur.

Du kan feste startbordet på flere måter:

- 1) Ved bruk av CAMO Freseskruer For Kantinnfesting, plasser startbordet der det skal ligge; marker på startbordet ved hver tilfarer/bjelke hvor CAMO Freseskruer skal skrues inn i bjelkelaget på terrassebordets ytterside (vekk fra husveggen); trekk bordet vekk fra konstruksjonen, plasser CAMO Marksman Pro på merket i ene enden av bordet og legg/sett en CAMO Freseskruer for Kantinnfesting i skrueløderen på bordets ytterside. Hold skrumalen støtt og skru skruen ca 12,7mm inn i bordet. Trykk så på utløserhåndtaket for å fjerne CAMO Marksman Pro og la den delvis iskrudde skruen stå igjen. Gjenta denne prosessen langs hele terrassebordet. Når du har kommet til enden av startbordet legges det på plass med de delvis iskrudde skruene på YTTRE-KANTEN, og med bordet tett inntil konstruksjonen. Deretter skrues skruene inn manuelt, for hånd (ikke bruk Marksman Pro). Avslutt festing av startbordet med bruk av synlige skruer i overflaten langs bordets innerkant (mot vegg). Vi anbefaler å bruke 63,5mm x #7 CAMO Premium Trim Skrur.

- 2) Skru det første, og evt halve det andre, bordet fast med synlige skruer.

- 3) Du kan unngå å skru i overflaten ved å bruke vinkeljern på undersiden av startbordet mot tilfareren.

Når du har festet startbordet, fortsett å montere resten av terrassebordene ved hjelp av CAMO systemet. Så enkelt er det: Still inn, Lad og Skru!

STILL INN:



Begynn i den ene enden av terrassebordet (vi anbefaler minst 25,4mm fra kanten på bordet), klem utløserhåndtaket på Marksman Pro. Slipp utløserhåndtaket og la avstandsstykkene trekke seg sammen til å gripe om bordet. En godt justert skrumal griper støtt om bordet. Verktøyføttene må stå flatt på bordets overflate og skrueløderen må være sentrert over tilfareren. Med CAMO Marksman Pro på plass på terrassebordet, skyv bordet tett inntil forrige bord. Avstandsstykket gir automatisk en avstand på 1,6mm, 3,2mm, eller 5mm mellom bordene.

LAD:



Når skrumalen er plassert på terrassebordet, legg en CAMO Freseskruer For Kantinnfesting i hver av skrueløderne i begge ender av CAMO Marksman Pro. Dersom skrumalen ikke står på terrassebordet vil skruene gli ut av skrueløderne.

SKRU:



Still inn drillen på høyeste hastighet. En drill med høy OPM anbefales. Begynn på yttersiden av det løse bordet (den siden som er lengst vekk fra sist monterte bord eller startbordet).

Håndtaket til Marksman Pro er ikke ment å bære noe vekt. Hold den bare støtt, og skru med drillen på høyeste hastighet hele tiden. CAMO Freseskruer For Kantinnfesting er designet for å transportere ut materiale ca. 12,7mm for å unngå oppsprekking. Når skruen roterer kan du forsiktig øke trykket og skruen vil få feste og raskt skru seg på plass. La skruen gjøre jobben. Ved å tvinge skruen inn risikerer du også oppsprekking.

Når stoppkanten på CAMO Bits treffer skrueløderen sitter skruen på plass og du er ferdig. Skrudbyden er innstilt automatisk og du kan ikke skru for langt.

Når du har festet den første skruen på bordets ytterside, gjenta skruinstruksjonene på bordets innerside. Fortsett denne prosessen langs hele bordets lengde inntil hele bordet er montert. Ikke hopp over noen tilfarere.

VÆR OPPMERKSOM PÅ:

For å sikre at CAMO Marksman PRO alltid virker optimalt er det viktig å sjekke skrueløderne jevnlig for oppsamlet utfrest materiale. Bruk i så fall bitsen til å rense/tømme skrueløderne. Dersom du legger terrassebord i lpe eller annet kompakt materiale vil det være behov for å tømme skrueløderne oftere.

*Du kan velge å forbore: CAMO Freseskruer For Kantinnfesting krever ikke forboring; men ved bruk av CAMO Freseskruer For Kantinnfesting til hardwood terrassebord, slik som IPE, Cumaru, Tigerwood, Ironwood eller lignende produkter, anbefaler vi likevel å forbore.

1. Bruk et 5mm bor for å feste 57mm til 60mm fra borttupp til drillchuck, som vist nedenfor.

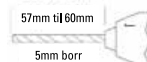

2. Plasser Marksman Pro i korrekt festeoposisjon på terrassebordet over tilfareren.
3. Ved å bruke Marksman Pro som mal, forbore begge siden av terrassebordet.
4. La Marksman Pro stå på samme plass, legg CAMO Freseskruer For Kantinnfesting i skrueløderne og skru inn.

Notat! Pga tettheten i disse materialene, anbefales det at du fester minimum 25,4mm fra kanten av terrassebordet når du fester bordet til bjelken.

For å se en instruksjonsvideo om å forbore med CAMO Freseskruer For Kantinnfesting i hardwood, se Hardwoodvideoen i videogalleriet på www.camofasteners.com.

Skjøtene: Følg terrassebordleverandørens anbefalte leggevastand og innfestingsmåte. For å få best resultat anbefaler vi å sette ekstra lask på bjelken ved endeskjøting.

75 graders montering: Plasser Marksman Pro på siden av den høye enden av tilfareren slik at skruen ender helt inne i tilfareren når den er skrudd inn. Det kan være nyttig å merke av på terrassebordet der det krysser tilfareren. Det gjøres ved å tegne en strek/linje der de krysser hverandre og plassere skrumalen slik at midten av skrueløderen ligger oppå streken. Fortsett å skru i skruen etter instruksjonene over. Gjenta denne prosessen langs hele terrassebordet på begge sider.

SKJØTING AV TERRASSEBORD PÅ BJELKE

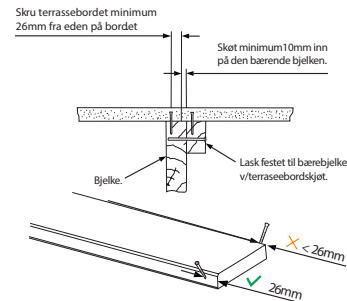

VIKTIG: Følg terrassebordproducentenes anbefalinger på skruerkvalitet og avstand mellom terrassebordene.

For å se en monteringsvideo eller mer informasjon gå til www.camofasteners.com, besøk oss på atero.no eller kontakt oss på +1(800) 968-6245.

Montageanleitung Terrassendielen-Montagesystem CAMO EDGE - Serie CAMO Marksman Pro (Pro, Pro-X1, Pro-X2 und Pro-NB)

Das Terrassendielen-Montagesystem CAMO EDGE ist leicht einsetzbar auf behandeltem Holz, Hartholz, Zeder, Verbundstoff- oder PVC-Dielen. Die folgende Montageanleitung zeigt Ihnen das einfache Montageverfahren für einen schönen, schraubenfreien Dielenbelag mit Werkzeugen der CAMO-Serie Marksman Pro. Es handelt sich hierbei um ein System: CAMO EDGE-Schrauben, Werkzeuge der CAMO-Serie Marksman Pro und CAMO-Schraubbits sind so konstruiert, dass Sie optimal zusammenarbeiten. Werkzeuge, Führungen, Schrauben oder Bits anderer Marken wirken sich auf die Leistung aus und führen nicht zu den gewünschten Ergebnissen.

Bevor Sie mit der Montage Ihrer Dielen beginnen, sollten Sie Folgendes zur Hand haben:

- CAMO EDGE-Schrauben
- CAMO Schraubbit (mit den CAMO EDGE-Schrauben mitgeliefert)
- Für die Montage von genuteten Dielen verwenden Sie bitte das separat erhältliche CAMO-Bit „Nutenbrett“ (Artikel #0345089).
- Führung der CAMO-Serie Marksman Pro
- Bohrmaschine (für beste Leistung auf die höchste Geschwindigkeit eingestellt)

Optional: Verzinkte L-Klammern oder CAMO-Außenschrauben (für das Abschlussbrett der Struktur)

Schaubild CAMO Marksman Pro

Es ist wichtig, sich mit dem Marksman Pro vertraut zu machen. Dieses Werkzeug wird dazu verwendet, CAMO-Schrauben verdeckt in die Seite des Dielenbretts und weiter in den Tragbalken zu leiten. Es ist einsetzbar auf jedem 5-1/4" - 5-3/4" breiten massiven oder genuteten Dielenbrett. Es ist kein Vorbohren erforderlich* und die Werkzeuge der Serie Marksman Pro sorgen automatisch für einen Abstand zwischen den Dielen.

Einstellen des Werkzeugs:

Werkzeuge der CAMO-Serie Marksman Pro werden werkseitig mit einer (mittleren) Einstellung von 5-1/4" geliefert, was den meisten Dielenbrettern in Standardgröße entspricht. Sie können die Breite der Werkzeug-Abstandhalter von 5-1/4" bis 5-3/4" verstellen, um sie bei Bedarf den verwendeten Brettern anzupassen. Lösen Sie das Daumenrad an der Hinterseite des Werkzeugs, um den Abstandhalter auf die Breite Ihrer Terrassendielen einzustellen. Wenn das Gerät gut an der Diele anliegt, ziehen Sie das Daumenrad fest, um diese Position beizubehalten.

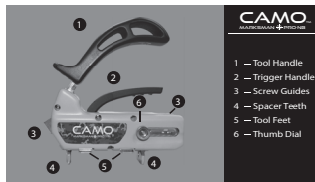

Montageanforderung:

Halten Sie immer bei der Montage Ihrer Dielen einen Mindestabstand von 1" am Brettende ein.

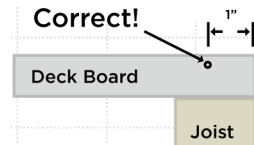

ANSETZEN:



Drücken Sie beginnend an einem Ende der Dielenenden Auslöser-Griff des Marksman Pro und setzen Sie das Werkzeug auf das Dielenbrett (bechten Sie den Rückversatz vom Dielenende um 1"). Lassen Sie den Auslöser-Griff los, damit die Abstandhalter sich zusammenziehen und das Dielenbrett fassen. Ein korrekt eingestelltes Werkzeug klemmt sicher am Brett. Die Werkzeug-Füße müssen flach auf der Oberfläche des Brettes aufliegen und das Werkzeug sich in der Mitte des Tragbalkens befinden.

Wenn das CAMO Marksman Pro korrekt auf dem Dielenbrett aufliegt, drücken Sie das Brett fest gegen das vorherige Brett. Der Abstandhalter sorgt automatisch für eine gleichmäßige Fuge zwischen den Brettern.

Abschlussdielen: Wenn das Pro-Werkzeug nicht auf das Brett aufgesetzt werden kann, – beispielsweise bei der letzten Diele der Konstruktion oder bei einem anderen Hindernis – ist es möglicherweise erforderlich, eine Kante dieses Bretts sichtbar zu verschrauben. Eine weitere Befestigungsmöglichkeit wäre ggf. die Verwendung einer verzinkten L-Klammer unter der Dielenoberfläche.

BELADUNG:



Wenn das Werkzeug auf dem Brett aufliegt, stecken Sie jeweils eine CAMO EDGE-Schraube in die Schraubenführungen an beiden Enden des Marksman Pro.

SCHRAUBEN:

Halten Sie den Marksman Pro fest und beginnen Sie, die EDGE-Schraube in die Außenkante des Bretts mit einer Bohrmaschine einzuschrauben, die auf höchster Drehzahl läuft. Lassen Sie die Schraube die Arbeit erledigen! Druck auf die Schraube kann zu Verdickungen oder zum Aufplatzen führen.

Die CAMO EDGE-Schrauben sind so konstruiert, dass sie ca. 14" Zoll des Materials nach außen befördern und so ein Aufplatzen verhindern. Wenn sich die Schraube dreht, können Sie den Druck sanft erhöhen, bis die Schraube fasst und sich schnell einschraubt. Wenn der Anschlag des CAMO-Schraubbits die Schraubenführung erreicht, ist die Schraube weit genug eingeschraubt. Die Einschraubtiefe ist damit automatisch eingestellt.

Sobald Sie die erste Schraube an der Außenkante der Diele befestigt haben, verfahren Sie ebenso auf der Innenkante des Bretts. Wiederholen Sie das Verfahren über die gesamte Dielenlänge, bis die Diele vollständig montiert ist. Überspringen Sie keine Tragbalken.

VORSICHT:

Um eine ordnungsgemäße Funktion des CAMO Marksman Pro zu gewährleisten, ist es wichtig, die Schraubenführungen regelmäßig auf Materialansammlung zu überprüfen. Falls sich Material angesammelt hat, säubern Sie die Schraubenführungen mit dem Schraubbit. Wenn Sie IPE oder ein anderes dichtes Dielenprodukt montieren, müssen Sie diese Maßnahme häufiger wiederholen.

***Option Vorbohren:** Für das Terrassendielen-Montagesystem CAMO EDGE ist kein Vorbohren erforderlich; wir empfehlen jedoch, bei Verwendung von CAMO EDGE-Schrauben bei beschichtetem Verbundbelag oder von CAMO EDGE-Edelstahlschrauben bei Hartholz-Belägen wie IPE, Cumaru, Tigerwood, Ironwood oder ähnlichen Belägen vorzubohren. Bitte verwenden Sie dazu das CAMO-Vorbohr-Bit (Artikel -Nr. 0345035). Alternativ können Sie Ihren eigenen Vorbohrer mit Hilfe der folgenden Anweisungen einsetzen.

1. Verwenden Sie einen 3/16" -Bohrer, der so eingespannt wird, dass die Länge zur Spitze des Bit 2-3/8" beträgt, wie unten dargestellt:

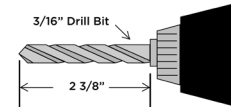

2. Setzen Sie den Marksman Pro in die richtige Montageposition auf das Dielenbrett über dem Tragbalken.
3. Nutzen Sie den Marksman Pro als Führung und bohren Sie beide Seiten des Dielenbretts vor.
4. Belassen Sie den Marksman Pro an dieser Position, stecken Sie zwei CAMO EDGE-Schrauben in die Schraubenführungen und ziehen Sie sie fest.

Ein Montagevideo zum Vorbohren für CAMO EDGE-Schrauben ist das Hartholz-Video in der Video-Galerie auf camofasteners.com

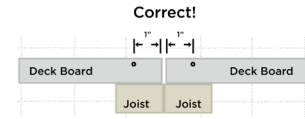
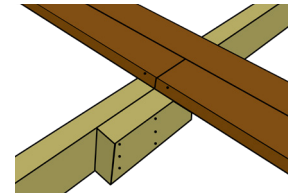

Stoßfugen: Montieren Sie bei allen Stoßverbindungen Stoßfugen ein zusätzliches Tragbalkenelement von 2 x 4" oder 2 x 6", um einen Rückversatz der Schrauben von 1" zu den Dielenenden zu ermöglichen. (Siehe Montageanforderung)

Montage im 45°-Winkel Positionieren Sie den Marksman Pro an der oberen Kante des Tragbalkens, so dass die Schraube vollständig im Tragbalken verschwindet, wenn sie vollständig eingeschraubt wird. Es ist sinnvoll, das Dielenbrett dort zu markieren, wo es den Balken schneidet. Ziehen Sie dazu an deren Schnittstelle eine Linie und positionieren Sie den Marksman Pro so, dass die Mitte der Schraubenführung auf der Linie liegt. Schrauben Sie die Schraube gemäß den vorstehenden Anweisungen ein. Wiederholen Sie dies an beiden Seiten über die gesamte Länge der Diele.

Ein Installationsvideo oder weitere Informationen finden Sie unter camofasteners.com oder kontaktieren uns unter (800) 968-6245

CAMO EDGE デッキ固定システム 設置説明書—CAMO Marksman Proシリーズ(Pro、Pro-X1、Pro-X2 そして Pro-NB)

CAMO EDGE デッキ固定システムは処理された木材、ハードウッド、杉材、合板、または P C V のデッキ用板を設置するために簡単に使えます。以下の説明書は美しい留め具の無いデッキ表面をCAMO Marksman Proシリーズのツールを用いて簡単に設置する手順を提供します。これはシステムであることに留意してください。CAMO EDGE 留め具、CAMO Marksman® Proシリーズツール、そしてCAMO ドライバービットは他の物を混ぜることなく共に動作するように設計されています。他のブランドのツールやガイド、留め具やビットを用いると、性能を著しく低下させる結果を得ることはできません。

デッキの設置を始める前に、次のものが必須です:

- CAMO EDGE 留め具
- CAMO ドライバービット(CAMO EDGE 留め具に含まれています)
- 溝付きデッキの設置のために別売の CAMO の「溝付き板ビット(item #345089) をご使用下さい。
- CAMO Marksman® Proシリーズ・ガイド
- ドリル(ドリルの速度は最高に設定するとベストの性能が出ます)

オプション: 垂鉛メッキされた L 字ブラケットまたは CAMO 戸外ねじ(構造に隣接する板のため)

CAMO Marksman® Proシリーズ

Marksman Proになれておくことが重要です。このツールは CAMO の見えない留め具をデッキの板の側面にガイドしたまま梁に降ろします。これは5-1/4インチから5-3/4インチ幅の四角または溝付きのデッキ用板に使えます。予め穴を開けることは必要ありません。Marksman® Proシリーズのツールはデッキの板の間の自動スペース開けを提供します。

ツールの調整:

CAMO Marksman® Proシリーズのツールは5 1/2インチの(中間の)工場の設定で来ます。これはデッキの板として最も標準的なものです。必要があれば使用ツールの間隔を幅を5 1/4インチから 5 3/4まで調整できます。ツールの裏にある親指大のダイヤルを締めデッキの板の幅に合うように調節します。板にぴったり合わせられれば、親指大のスクリューを絞めてその位置を保持します。

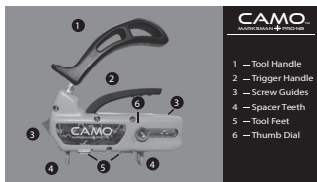

固定の要件

デッキの板を固定するときに常に板の端から最短で 1 インチの距離を保つようにします。

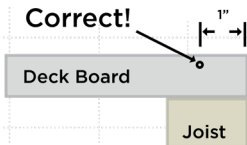

設定:



デッキの板の端から始めて、Marksman Pro の引き金を引いてツールをデッキの板の上に構えます(板の端から 1 インチ離すことを忘れないで)。引き金を放しスパーサーが縮まってデッキの板を掴むようになります。ツールが板を正しくかつ確実に掴無用調節します。ツールの足は板の表面に水平に乗りツールが梁の中央に来るようにします。

CAMO Marksman Proツールをデッキの板の上に配置して、デッキの板を前の板に対して押し付けます。スパーサーが板の間のすき間を自動的に均一に作りま

す。構造体に隣接する板・板が建物やその他の障害物に隣接しているため、プロツールを板の上にセットできない状況では、板の片側だけを固定する必要があるかもしれません。その他の固定方法のオプションは可能であれば垂鉛メッキした L 字ブラケットをデッキ表面の下に用いることです。



板の上にツールのセットがある状態で、CAMO EDGE の固定具をMarksman Proツールの両端の各々のスクリューガイドに置きます。

駆動:

Marksman Proをしっかりと持ち、板の外側のEDGE のスクリューの駆動を始めます。ドリルを全速度で最後まで回します。スクリューに仕事をさせる!スクリューを押し込むとマッシュルーム状あるいは分離した結果になります。

CAMO EDGE 固定具は回転してその材質を約 1/4 インチ削りだし割れるのを防止します。スクリューが回り出すと、緩やかに圧力を増やし、するとスクリューが噛み付き直ぐに元に戻ります。CAMO ドライバービットの方がスクリューガイドに到達したとき、スクリューの駆動は終了となります。駆動の深さは自動で設定されます。

最初の外側のスクリューを絞めると、板の内側について同じ駆動を繰り返します。このプロセスを板の長さに沿って板全体にインストールされるまで続けます。どの梁も飛ばさないようにします。

注意:

CAMO Marksman Proの正しい性能を確実にするために、デッキ材質が積みあがるのでスクリューガイドを定期的にチェックする事が大切です。もし材質があるようなら、ドライバーの鎌を用いてスクリューのガイドを掃除します。IPE またはその他の硬いデッキ材を設置する時には、これを頻繁に行うことになるでしょう。

予備ドリルのオプション CAMO EDGE デッキ固定システムは予備ドリルを必要としません!しかし、キヤップ付き複合デッキ用のCAMO EDGE スクリューまたは IPE, Cumaru, Tigerwood, Ironwood, あるいは同様なデッキ用製品のようなハードウッドのデッキでスチールのCAMO EDGE スクリューを使用する時には、予備ドリルを勧めます。CAMO の予備ドリル用ビット(品番 345035)を用いるかあるいは次の指示にしたがって独自の予備ドリルビットを使用することもできます。

1. 下に示すように 3/16 インチでビットのチップからドリル

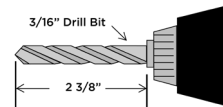

2. Marksman Proを梁の上のデッキの板の正しい固定位置に置きます。
3. Marksman Proをガイドとして用い、デッキの板の両側に予備ドリルします。
4. Marksman Proをその場に残して、スクリューガイドの中にCAMO EDGE 固定具を挿入し締め付けます。

CAMO EDGE 固定具を用いた予備ドリルについての設置ビデオを見るには、www.camofasteners.com のビデオギャラリーで Hardwood video をご覧ください。

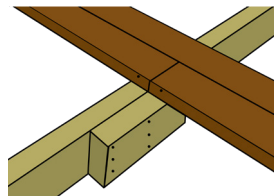

Correct!

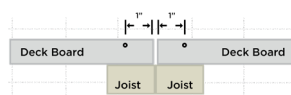

切端の接合: 全ての端接合の位置に 2x4 または 2x6 の追加のピースを加え、板の端で 1 インチの後退が可能となるようにします。(固定必要条件を参照ください)

45°角度の設置 Marksman Pro を梁の高い側の縁の上に置き、完全に駆動した時に固定具が完全に梁の中に残るようにします。デッキの板に梁と交わる場所にマークを付けるといいでしょう。これを行うには、それが交わる所に線を引き、そしてMarksman Pro をスクリューガイドの midpoint が梁の上に乗るように位置決めします。上の指示によってスクリューを駆動するのに進みます。デッキの板の長さに沿って両端までこの手順を繰り返して行います。

設置のビデオを見るあるいはさらに詳しい情報を得るにはwww.camofasteners.com を見るか、(800) 968-6245にご連絡下さい。

CAMO® Terrassebrædde Fastgørelsesværktøj Installationsinstruktioner – CAMO Marksman Pro Series (Pro, Pro-X1, Pro-X2, and Pro-NB)

CAMO Terrassebrædde Fastgørelsesværktøj er nemt at bruge til monteringen af behandlet træ, ovntørret, nåletræ, komposit eller PVC brædder. De følgende instruktioner vil vise den simple installationsproces til en smuk terrasse uden synlige skruehuller ved brug af CAMO Marksman Pro series værktøjer. Det er vigtigt at bemærke at dette system - CAMO Kantskruer, CAMO Marksman® Pro series værktøjer CAMO driver bits er konstrueret til at virke sammen eksklusivt. Brugen af andre værktøjer eller guider, fastener skruer eller bits vil hæmme eller ikke give det ønskede resultat.

Før du begynder på installationen af din terrasse har du brug for følgende:

- CAMO Kantskruer
- CAMO driver bit (CAMO Kantskruer inkluderet)
Til installations af rillede brædder brug CAMO "rillet brædde" bit (varenummer 0345089) som sælges separat
- CAMO Marksman Pro series guide
- Boremaskine (sæt borehastighed til den højeste mulige for den bedste ydeevne)

Valgfri: Galvaniserede L-beslag eller CAMO udvendige skruer (for den brædder der ligger an til strukturen)

CAMO Marksman Pro Skematik

Det er vigtigt at være bekendt med Marksman Pro værktøjet. Dette værktøj bliver brugt til at guide CAMO Kantskruer ind i siden af terrassen og ned i tværbjælkerne. Det kan bruges til 5-1/4 tomme-5-3/4 tomme solide eller rillede brædder. Det er ikke nødvendigt* at forbore, og Marksman Pro Series værktøjer giver automatisk afstand mellem brædderne.

Justering af værktøjet:

CAMO Marksman Pro series værktøjer kommer med en fabriksindstilling på 5-1/2 tomme som passer til de fleste, standardiserede størrelser af terrassebrædder. Hvis nødvendigt kan du justere bredden af værktøjet fra 5-1/4 tomme til 5-3/4 for tilpasning til bredden på de brædder du bruger. Løsn tilpasningskruen for at justere afstandsklodsen for tilpasning til bredden på terrassebrædderne.

Når du har en tæt pasform, stram tilpasningskruen for at beholde breddepositionen.

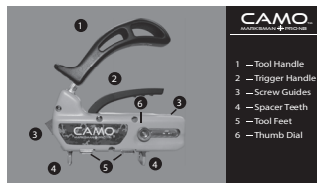

Fastgørelseskrav:

- Opbehold altid en minimumsdistance på 1 tomme fra bræddeenderne når du fastgør terrassebrædderne.

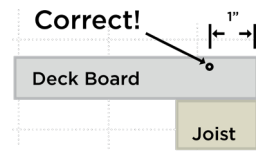

OPDÆTNING:



Start i den ene ende af terrassebrættet, klem Marksman Pro håndtaget og placer værktøjet over terrassebrættet (husk tilbageslag på 1 tomme til bræddeenderne). Slip håndtaget og tillad afstandsklodsen at sammentrække og gribe fat i terrassebrættet. Et korrekt justeret værktøj er sikkert fastgjort til brættet. Værktøjsfodderne skal placeres fladt på overfladen af brættet og værktøjet centreret over tværbjælken.

Med CAMO Marksman pro værktøjet på plads på terrassebrættet, skub brættet tæt ind mod det forrige bræt. Afstandsklodsen skaber et automatisk og ens mellemrum mellem brædderne.

Bræddeanlægning af en struktur: I situationer hvor det ikke er muligt at placere Pro værktøjet over brættet som f.eks. et bræt som starter en struktur eller anden forhindring, kan det være nødvendigt at fastgøre en af kanterne på brættet. Andre fastgørelsesmuligheder er at bruge et galvaniseret L-beslag under overfladen når det er muligt.

LADNING:



Med værktøjet på plads, placer en CAMO Kantskruer ind i skruekamrene på hver sin side af Marksman Pro værktøjet.

FASTGØRELSE:

Hold Marksman Pro værktøjet stille og begynd at fastgøre EDGE skruen ind i brættets ydersidekant med boret på fuld kraft hele tiden. Lad skruen gøre arbejdet! At tvinge skruen kan resultere i udskridning eller splintring.

CAMO EDGE skruen er designet til at spinne og fræse materiale ud ca. 14 tomme for at forhindre splintring. Når skruen er påbegyndt, kan du forsigtigt øge presset og skruen vil fræse og fastgøres hurtigt. Når CAMO Driver Bittens hoved rammer skruekamret er du færdig med at skrue. Fastgørelsesdybden er automatisk indstillet.

Når du har fastgjort den første skrue på yderside gentag de samme fastgørelsesinstruktioner på indersiden af brættet. Fortsæt denne proces ned af brættet indtil det er installeret. Hop ikke over nogle tværbjælker.

VÆR OPMÆRKSOM PÅ:

For at forsikre den korrekte ydeevne af CAMO Marksman Pro, er det vigtigt at tjekke skruekamrene regelmæssigt for materialeophobning. Hvis der er materiale til stede brug en Driver Bit til at tømme skruekamrene. Hvis du bruger Ipé-hårdtræ eller andet hårdt materiale skal du tømme hyppigere.

*FOR-BORINGSMULIGHEDER:

CAMO EDGE Terrassefastgørelsesystem kræver ikke for-boring, men når der bruges CAMO EDGE coated terrassekruer eller rustfri CAMO EDGE skruer ved hårdtræsbrædder som f.eks. Ipé eller andet hårdtræ, anbefaler vi for-boring. Brug venligst CAMO For-boringsbit (varenummer 0345035) eller opsæt gerne din egen for-boringsbit ved brug af følgende instruktion:

1. Brug et 3/16 tomme bit klemt ved 2-3/8 tomme fra enden af bittet til borekronen som vist neden for:

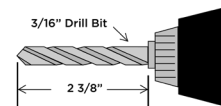

2. Placer Marksman Pro værktøjet i den korrekte fastgørelsesposition på terrassebrædden over tværbjælken.
3. Brug Marksman Pro som en guide, for-bor på begge sider af brættet.
4. Behold Marksman Pro i samme position, indsæt CAMO Kantskruer i skruekamrene og fastgør.

For at se en instruktionsvideo for for-boring ad CAMO Kantskruer, se vores Hardwood video i videogalleriet på camofasteners.dk

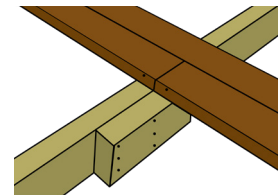

Correct!

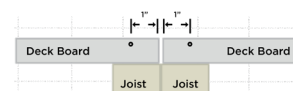

Sameled: Tilføj altid et ekstra 2x4 tomme eller 2x6 tomme tværbjælke ved alle sameled for at gøre plads til det 1 tomme tilbageslagskrav ved bræddeenderne. (Se fastgørelseskravene).

45° vinkel installation: Placer Marksman Pro værktøjet over kanten af den højeste side af tværbjælken så skruen forbliver fuldstændig i tværbjælken når den er skruet helt ind. Det kan være en fordel at markere der hvor terrassebrædderne og tværbjælkerne krydser hinanden. For at gøre dette skal du tegne en streg hvor de krydser og placer Marksman Pro værktøjet så midten af skruekamret hviler over stregen. Fortsæt med at skrue skruen i ved hjælp af overstående instruktioner. Gentag denne proces hele vejen ned af terrassebrædden på begge sider.

For at se en instruktionsvideo eller for at få mere information besøg camofasteners.dk eller kontakt os på (800) 968-6245.

MARKSMAN PRO SERIES



MARKSMAN PRO®



MARKSMAN PRO®-NB



MARKSMAN PRO®-X1



MARKSMAN PRO®-X2